

Los secretos de los tejidos

Consejos para lavar mejor



Lavadora con carga superior
segura
y fácil de usar

■ **Clase A a 40°C**

La primera lavadora que garantiza un lavado perfecto ya a 40°C

■ **Cachemire Gold**

La primera lavadora que ha obtenido la aprobación "The Woolmark Company"

Guía rápida

Descubra aquí los 12 temas que se explican en las páginas de este manual. Lea, aprenda y diviértase: descubrirá tantos pequeños secretos para lavar mejor, con menor esfuerzo y haciendo durar más la lavadora. Y sobre todo con mayor seguridad.

1. Transporte e instalación (p.2)

La instalación, después de la entrega o de una mudanza, es la operación más importante para obtener un correcto funcionamiento de la lavadora. Controle siempre:

1. que la instalación eléctrica cumpla con las normas;
2. que los tubos de carga y descarga del agua estén correctamente conectados;
3. que la lavadora esté nivelada. Vale la pena por la duración de la lavadora y por la calidad de su lavado;
4. **Que se hayan quitado los tornillos de fijación de la cuba** ubicados en la parte posterior de la lavadora.

2. Seguridad para Ud. y para los niños (p. 3)

Aquí encontrará consejos indispensables para su seguridad y la de toda su familia. Porque esta es la cosa más importante para Ud.

3. Qué puedo colocar en la lavadora y cómo ponerla en funcionamiento (p.4)

Separar correctamente la ropa es una operación importante, tanto para obtener un buen lavado como para garantizar la duración de la lavadora. Aprenda todos los trucos y los secretos para separar la ropa: colores, tipo de tela y tendencia a producir pelusa son los criterios más importantes.

4. Comprender el funcionamiento del panel de mandos (p. 5)

El panel de mandos es muy sencillo. Cuenta con pocos mandos esenciales para obtener todo tipo de lavado, desde el más enérgico, capaz de lavar la ropa de trabajo de un mecánico, hasta el más delicado para la lana. Aprenda y lavará mejor, gastando menos y haciendo durar más su lavadora. Es fácil.

5. Guía para los programas de lavado (p. 6)

Una tabla fácil para seleccionar rápidamente los programas, las temperaturas, los detergentes y eventuales aditivos. Use los más adecuados y obtendrá un lavado mejor, ahorrando tiempo, agua y energía, día tras día.

6. Guía para comprender las etiquetas y los símbolos (p.7-8)

Los símbolos internacionales contenidos en las etiquetas de las prendas de vestir son de fácil comprensión y muy importantes para el éxito del lavado. Aquí encontrará una guía sencilla para interpretar correctamente los programas, las temperaturas aconsejadas, los tipos de tratamiento, los modos de planchado y los símbolos específicos Ariston.

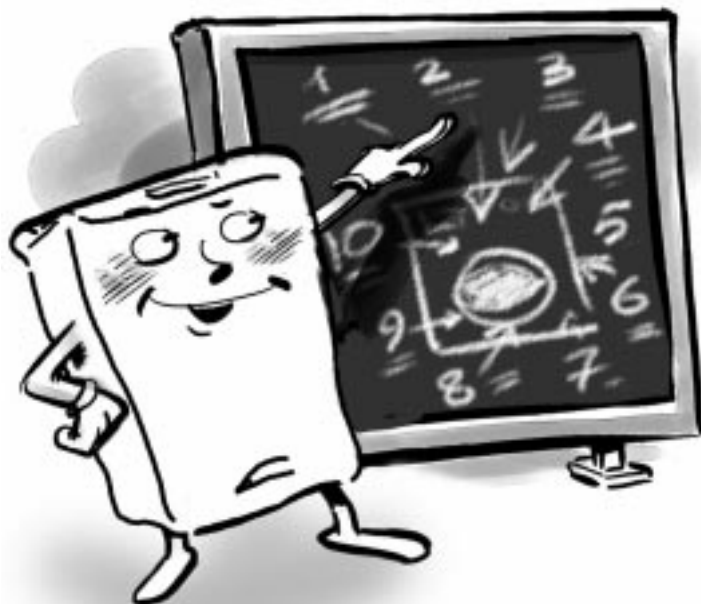

7. Consejos útiles para no equivocarse (p.8)

Antes teníamos a las abuelas que daban buenos consejos y no existían los tejidos sintéticos: claramente así era fácil lavar. Hoy es su lavadora la que le da buenos consejos.

8. Cómo cerrar el cesto (p.9)

Abra y cierre bien las puertas para un lavado seguro.

9. La cubeta de detergentes (p.10)

Cómo utilizar la cubeta de detergentes.

10. Problemas y soluciones (p. 11 y 12)

Antes de llamar al técnico, mire aquí: muchísimos problemas pueden tener una solución inmediata. Pero si no logra resolverlos, llame al número de la asistencia Ariston y, en poco tiempo, cualquier avería será reparada.

11. Cuidados y mantenimiento (p.13)

Su lavadora es una amiga: bastan pocos y pequeños cuidados para recompensarle con tanta fidelidad y dedicación. Trátela cuidadosamente y lavará para Ud. durante años y años.

12. Características técnicas (p.14)

Aquí encontrará las características técnicas de su lavadora: sigla del modelo, especificaciones eléctricas e hídricas, dimensiones, capacidad, velocidad de centrifugación y cumplimiento con lo establecido por las normas y directivas italianas y europeas.

Transporte e instalación

Cuando llega la lavadora

Ya sea en el caso de recibirla nueva o que haya sido recién trasladada por mudanza, la instalación es un momento importantísimo para el correcto funcionamiento de la lavadora.



Después de haber retirado el embalaje controle la integridad de la máquina. En caso de dudas, llame inmediatamente a un técnico calificado. **Para efectuar el transporte, la parte interna de la lavadora es bloqueada mediante cuatro tornillos y gomitas colocados en la parte posterior.**

Conserve los tornillos de bloqueo y los separadores. En caso de mudanza le serán útiles para bloquear nuevamente las partes internas de la lavadora, la que de este modo quedará protegida contra golpes durante el transporte.

Operación de desmoldeo: quite los 4 tornillos !

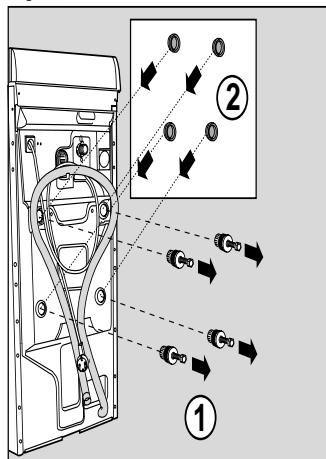

Antes de poner en funcionamiento la lavadora es necesario retirar los tornillos y las gomitas con el respectivo separador (conservé todas estas piezas); los correspondientes agujeros deben ser cerrados con los tapones de plástico que se suministran con el equipo.

Atención: si vuelve a utilizar los tornillos más cortos, se deben colocar arriba..

Nivelación

Para un correcto funcionamiento de la lavadora es importante que esté bien nivelada. **Para efectuar la nivelación basta operar sobre los pies de la máquina;** el ángulo de inclinación, medido en el plano de trabajo, no debe superar los

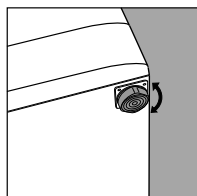

Los pies son regulables.

2°. En caso de instalación sobre una alfombra, controle que no quede obstruida la ventilación en la superficie de apoyo.

Conexión a la toma de agua

La presión hídrica debe estar comprendida entre los valores indicados en la placa situada en la parte posterior. Conecte el tubo de carga (se encuentra desmontado dentro del cesto) a una toma de agua fría con salida roscada de 3/4 gas.

Si la tubería de agua es nueva o ha permanecido inactiva, antes de efectuar la conexión haga correr el agua hasta verificar que salga límpida y sin impurezas. Conecte el tubo a la máquina en correspondencia con la respectiva toma de agua, arriba a la derecha.

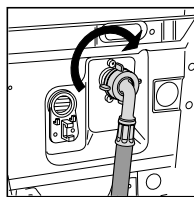

Toma de agua que se debe instalar arriba a la derecha.

Conexión del tubo de descarga

En la parte superior y posterior de la máquina, hay un gancho al cual eventualmente fijar el tubo de descarga. Conecte el otro extremo a un conducto de descarga de pared o apóyelo en el lavamanos o en la bañera, evitando estrangulamientos y curvaturas excesivas. **Es importante que termine a una altura entre 60 y 100 cm.**

Cuando sea indispensable fijar el extremo del tubo a una altura con respecto al piso, inferior a 60 cm, dicho tubo se debe

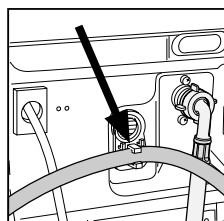

Gancho para utilizar si el tubo de descarga termina a menos de 60 cm de altura.

Si el tubo descarga en la bañera o en el lavamanos, aplique la respectiva guía de plástico y fíjelo al grifo.

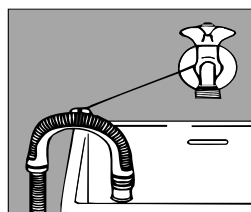

Guía para la descarga en bañeras y lavamanos.

El tubo no debe permanecer nunca sumergido en el agua.

No es aconsejable emplear tubos de prolongación. En caso de que sea absolutamente indispensable, la prolongación debe tener el mismo diámetro del tubo original y no debe superar los 150 cm. de longitud. En caso de descarga de pared, haga controlar su eficacia por un técnico habilitado. Si la vivienda se encuentra en uno de los últimos pisos de un edificio, es posible que se verifiquen fenómenos de sifonaje, en cuyo caso la lavadora carga y descarga agua de modo continuo. Para eliminar este inconveniente se encuentran disponibles en comercio válvulas especiales que permiten evitar el sifonaje.

Conexión eléctrica

Antes de conectar la máquina a la toma eléctrica verifique que:

- 1) la toma eléctrica esté en condiciones de soportar la carga máxima de potencia de la máquina indicada en la placa de características y que cumpla con lo establecido por las normas legales;
- 2) la tensión de alimentación esté comprendida dentro de los valores indicados en la placa de características;
- 3) la toma sea compatible con el enchufe de la máquina. En caso contrario no utilice adaptadores y, en cambio, sustituya la toma o el enchufe;
- 4) las instalaciones eléctricas domésticas deben estar provistas de "puesta a tierra".
- 5) finalizada la conexión, la máquina no esté apoyada sobre el cable de alimentación;
- 6) el aparato debe estar ubicado de modo tal, que el enchufe sea accesible.

¡Advertencia!

Cualquier modificación realizada al enchufe de fábrica o una ir regular conexión eléctrica, cualquier tipo de modificación eléctrica, mecánica o hidráulica de la máquina hará prescribir la garantía y eximirá al fabricante y al vendedor de toda responsabilidad.

Bolsas de plástico, poliestireno expandido, tornillos y otros elementos del embalaje no son juguetes para los niños ya que constituyen fuentes potenciales de peligro.

Es cada vez más importante

Seguridad para Ud. y para sus niños

Su lavadora se fabrica según las más severas normas internacionales de seguridad. Para protegerlo a Ud. y a su familia.

Lea atentamente estas advertencias y toda la información contenida en este manual; es importante ya que además de numerosas indicaciones útiles, proporciona importante información sobre la seguridad, uso y mantenimiento.

1. En caso de avería, antes que nada desconecte el enchufe del tomacorriente y cierre el grifo de agua; en ningún caso intervenga en los mecanismos internos para repararlos. Esto también hace prescribir los términos de la garantía.
2. La lavadora no se debe instalar al aire libre, ni siquiera si el lugar está cubierto con un cobertizo ya que es muy peligroso dejarla expuesta a la lluvia y a las tormentas.
3. Debe ser utilizada sólo por adultos y exclusivamente para lavar la ropa según las instrucciones contenidas en este manual.

4. Si debe ser desplazada, tire la palanca blanca, ubicada a la izquierda y abajo, debajo del zócalo, que hará descender el carro de ruedas retráctiles y permitirá un fácil movimiento.
5. Antes de introducir la ropa controle que el cesto esté vacío.
6. No toque la máquina con los pies desnudos o bien con las manos o los pies mojados o húmedos.

¡Quiero sólo un técnico especializado y autorizado con repuestos originales garantizados Ariston!



7. No use alargadores ni múltiples, son peligrosos sobre todo en ambientes húmedos. El cable de alimentación no debe sufrir dobladuras ni compresiones peligrosas.
8. No extraiga el filtro mientras la máquina está en funcionamiento.

No use detergente para el lavado a mano ya que la abundante espuma producida podría salir por la tapa y provocar daños.

9. No tire nunca el cable ni la lavadora para desconectar el enchufe del tomacorriente; es muy peligroso.
10. Durante el funcionamiento de la lavadora no toque el agua que se descarga ya que puede alcanzar temperaturas elevadas. Mantenga alejados a los niños. No fuerce nunca la puerta ya que podría dañar el mecanismo de seguridad que se encuentra en la apertura cuya función es proteger contra aperturas accidentales.
11. Esta máquina está destinada a uso doméstico. El uso industrial (hoteles, restaurantes, lavanderías) perjudica sus características originales de fábrica y hace prescribir la garantía.

Cómo cambiar el cable de alimentación

El cable de alimentación es especial y puede ser adquirido exclusivamente en los Centros de Asistencia Técnica autorizados.

Para sustituir este cable se debe proceder de la siguiente forma:

1. Controle que la lavadora esté apagada y el enchufe esté desconectado.

2. Extraiga el zócalo y desenrosque los 2 tornillos ubicados abajo a su derecha, luego desenrosque los 6 tornillos posteriores, en este caso, a su izquierda y quite el panel lateral inclinándolo ligeramente hacia afuera. (fig 1 y 2).

3. Desconecte de la fuente de electricidad el filtro antiperturbación extrayendo el conector (fig. 3).

4. Desenrosque los 2 tornillos externos de fijación del filtro y, con la ayuda de un destornillador (ver la fig. 4), desengánchelo de la parte posterior tirando hacia arriba.

5. Una vez colocado el nuevo cable, vuelva a conectar el conector verificando que el cierre del gancho de seguridad sea estanco.

Para la sustitución llame siempre a personal calificado que debe respetar las normas vigentes.

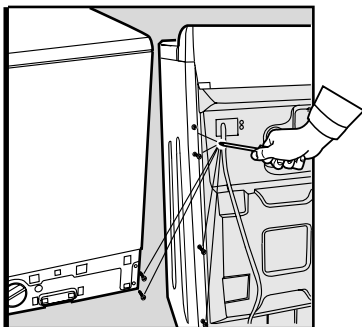

Fig. 1

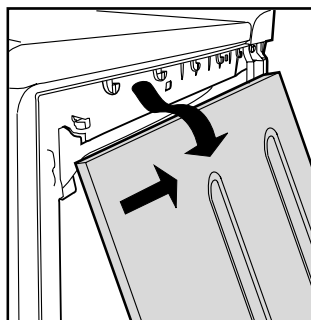

Fig. 2

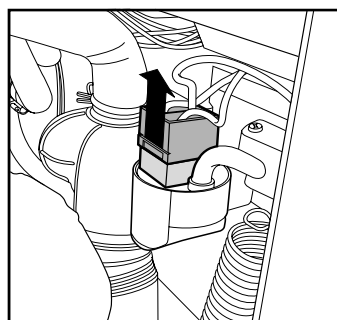

Fig. 3

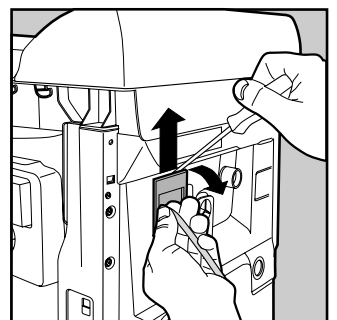

Fig. 4

¿Qué se puede introducir en la lavadora?

Antes de lavar, puede hacer mucho para obtener un mejor lavado. Separe las prendas según tejido y colores. Mire las etiquetas y respete las indicaciones. Alterne prendas pequeñas y grandes.

Antes de lavar.

Separe la ropa según el tipo de tejido y la resistencia de los colores: los tejidos delicados y los tejidos resistentes deben ser lavados por separado.

Los colores claros deben ser separados de los oscuros.

Vacíe todos los bolsillos (retirando monedas, papel, billetes y pequeños objetos) y controle los botones. Fije o quite los botones que se puedan desprender, ya que podrían hacerlo durante el lavado.

Las etiquetas dicen todo.

Mire siempre las etiquetas: le dicen todo acerca de la prenda de vestir y de cómo lavarla de la mejor manera.

En la página 7 encontrará todas las explicaciones de los

símbolos que contienen las etiquetas de las prendas de vestir. Sus indicaciones son muy importantes para lavar mejor y hacer durar aún más las prendas.

Alterne prendas pequeñas y grandes.

Despliegue las prendas de vestir. Introdúzcalas en el cesto sin apretar y respete las cantidades de carga aconsejadas para los distintos programas. Obtendrá un mejor lavado y menos arrugado.

Prendas desmanchadas con bencina.

No ponga en la máquina prendas desmanchadas con bencina, alcohol, tricloroetileno, etc. antes de que dichos productos se hayan evaporado.

Separe las prendas según el tipo de tela y el color, es importante para obtener buenos resultados

Dispositivo antibalaceo.

Esta lavadora está dotada de un dispositivo especial de control electrónico para balancear bien la carga: antes del centrifugado, este dispositivo garantiza que la ropa se disponga del modo más uniforme posible en el

tambor y compatible con el tipo de ropa y con su disposición inicial. Es por este motivo que aún funcionando al máximo de revoluciones, la máquina no vibra ni produce ruidos.



Cómo hacer funcionar la máquina

Instalación, desplazamientos.

Si su lavadora está dotada de un carro especial con ruedas retráctiles, se facilitará su desplazamiento. Para hacer descender este carro y poder moverla sin esfuerzo, es necesario tirar la palanca, situada abajo a la izquierda, debajo del zócalo. Finalizado el desplazamiento es necesario devolverla a su posición inicial. A partir de ese momento, la máquina está sólidamente colocada. Véase la figura.

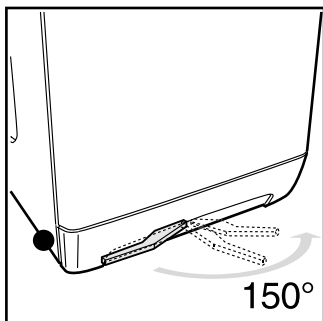

(Sólo para los modelos previstos)

Apenas instalada la máquina, efectúe un ciclo de lavado con la lavadora vacía, seleccionando el programa "1" a 60 grados C.

Poner en marcha correctamente la lavadora es importante ya sea por la calidad del lavado como para prevenir problemas y para aumentar la duración de la lavadora.

Después de haber cargado la ropa, vertido el detergente y los eventuales aditivos, controle siempre que:

1. Las puertas estén bien cerradas.
2. El enchufe esté conectado en la toma.
3. El grifo de agua esté abierto.
4. el botón **G** esté en la posición **O**.
5. El carro de ruedas retráctiles esté en la posición de reposo (ruedas que no están en contacto con el piso).

Para las prendas más delicadas: introduzca la ropa interior, medias femeninas, medias de niños y otras prendas delicadas en una bolsa de tela para protegerlas.

Elegir el programa

El programa se elige de acuerdo al tipo de prendas que se deben lavar y a la suciedad de las mismas. Para elegir el programa, consulte la tabla de la página 6. Gire la perilla **A** hasta alcanzar el número del programa deseado. Seleccione la temperatura con la perilla **B**, la velocidad de centrifugación con la perilla **C** y, si es necesario, presione los botones de las funciones (**D**, **E** y **F**); por último presione el botón de **Encendido-Apagado G** (posición **I**).



Al concluir el lavado ...

Espere dos minutos aproximadamente.

Luego apague la lavadora presionando el botón de encendido-apagado **G** (posición **O**). A partir de ese momento puede abrir con seguridad la puerta. Después de haber retirado la ropa recién lavada, deje siempre la puerta abierta o semiabierta, para que la humedad que queda en el interior pueda evaporarse. Cierre siempre el grifo del agua.

Recuerde que si se interrumpe la alimentación eléctrica o se apaga la lavadora, el programa seleccionado recomenzará en el punto en el cual fue interrumpido.

Comprender el funcionamiento del panel de mandos

Aquí manda Ud.

Elegir los programas adecuados es importante. Y es fácil.

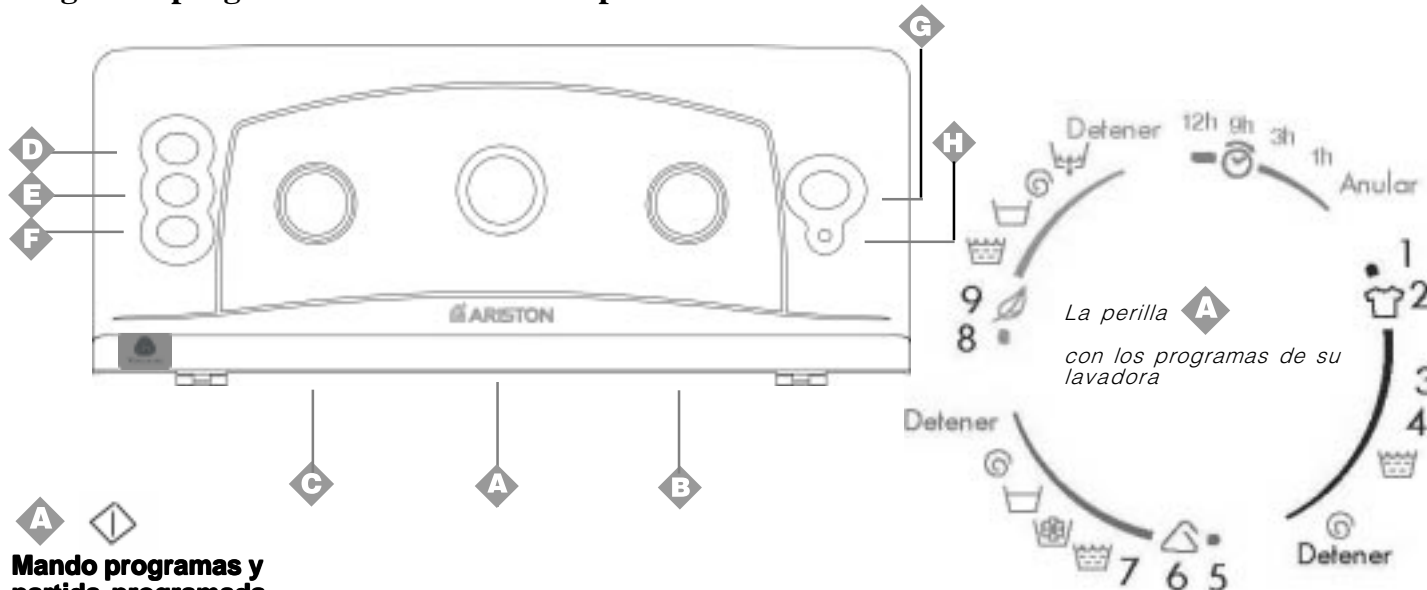

Mando programas y partida programada

Sirve para seleccionar el programa de lavado.

Gire esta perilla exclusivamente en sentido horario.

Para seleccionar los programas, debe hacer coincidir el índice ubicado en la perilla, con el símbolo/número correspondiente al programa deseado.

A partir de ese momento, presione el botón de encendido/apagado **G** (posición **I**), la luz testigo **H** comenzará a centellear. Después de 5", se acepta la operación, la luz testigo **H** deja de centellear (permaneciendo encendida) y comienza el ciclo de lavado.

Si desea interrumpir el programa en curso o seleccionar uno nuevo, elija uno de los **Detener/Stop Reset** y espere 5": cuando se haya aceptado la anulación, la luz testigo **H** centelleará, a partir de ese momento podrá seleccionar el programa nuevo o apagar la máquina: para ello, pulse el botón **On/Off (I)**.

Comienzo programado

Se puede usar esta perilla también para retrasar el funcionamiento de la lavadora: para ello, seleccione una de las 4 posiciones de comienzo programado, (después de 12-9-3-1h), presione el botón de encendido/apagado **G** (posición **I**) y espere 5". A partir de ese momento, se acepta la operación (la luz testigo **H** permanece encendida) y puede seleccionar el programa que desee.

La luz testigo **H** efectúa un centelleo particular (2" encendida y 4" apagada) para indicar que se seleccionó el comienzo programado. Durante esta fase es posible abrir la puerta y modificar la carga de ropa.

Si tuviera que agregar algunas prendas, deberá esperar 2 minutos aproximadamente antes de abrir las puertas.

Una vez que se seleccionó el ciclo de lavado y fue aceptado por la lavadora, el desplazamiento de la perilla ya no produce ningún efecto (excepto en la posición **Detener/Stop/Reset**).

Perilla de la temperatura
Permite seleccionar la temperatura de lavado indicada en la tabla de los programas (véase pág. 6). Además, si lo desea, le permite reducir la temperatura aconsejada para el programa seleccionado, hasta el lavado en frío ().

Perilla de centrifugado
Sirve para excluir la centrifugación y para reducir la velocidad de centrifugación del programa seleccionado. Las velocidades máximas previstas para los cuatro tipos de tejido son:

Tejido	Velocidad
Algodón	máx r.p.m.
Sintéticos	800 r.p.m.
Lana	600 r.p.m.
Seda	no

En todos los casos, la máquina efectúa una distribución de la carga a baja velocidad.

Plancha menos
Esta función permite obtener un lavado "poco arrugado", y por lo tanto, **fácil de planchar**.

Se puede utilizar con los programas 2-4 (Algodón), 5-6 (Sintéticos). Presionando este botón en los programas 5-6-9 el ciclo de lavado se detendrá en el símbolo ; Ud. puede completarlo presionando de nuevo el botón **D**.

Nota: Esta función no se puede utilizar con el botón **E** (antimanchas) presionado.

Antimanchas (ver las pág. 9-10)
Con este mando la lavadora efectúa un lavado más intenso que optimiza la eficacia de los aditivos líquidos permitiendo eliminar las manchas más resistentes. **Cuando presione el botón antimancha no podrá efectuar el prelavado y la función Plancha fácil (botón D) no estará activa.**

Botón de Prelavado
Con este botón puede efectuar el prelavado con los Programas 1, 2, 4, 5, 6 y 9; **excluye siempre el uso del blanqueador y del botón Antimanchas (E)**. (Ver el Progr. en la pág. 6)

Encendido-apagado (On-Off)
Con el botón **G** presionado la lavadora permanece encendida y cuando este botón no está presionado la lavadora está apagada. **El apagado de la máquina no anula el programa seleccionado.**

Luz indicadora de funcionamiento encendido-apagado
El testigo **H** centellea cuando la máquina está encendida a la espera de que se predisponga un programa. La luz fija indica la aceptación del programa seleccionado.

Los datos que aparecen en la tabla tienen un valor de carácter general, ya que pueden variar según la cantidad y tipo de ropa, la temperatura del agua de red y la temperatura del ambiente.

¿Qué desea lavar hoy?

Los programas para todas las estaciones

Tipos de telas y de suciedad	Perilla de programas	Perilla de la temperatura	Detergente para prelavado	Detergente para el lavado	Suavizante	Blanqueador tradicional o delicado	Duración del ciclo (minutos)	Descripción del ciclo de lavado
COMIENZO PROGRAMADO								
Después de: 12h - 9h - 3h - 1h							Comienzo retrasado en: 12-9-3-1 horas	
Stop/Anular/Reset	Anular		Interrompe/Anula el programa seleccionado					
ALGODÓN								
Ropa blanca excepcionalmente sucia (sábanas, manteles, etc.)	1	Max°C	◆	◆	◆		155	Lavado enérgico a temperatura elevada, enjuagues, centrifugados intermedios y final
Ropa blanca y de color, resistente muy sucia	2	60°C	◆	◆	◆	Delicado/Tradic.	140	Lavado normal a 60°C, enjuagues, centrifugados intermedios y final
Ropa blanca poco sucia y colores delicados (camisas, camisetetas, etc.)	3	40°C	◆	◆	◆		160	Lavado largo delicado a 40°C, enjuagues, centrifugados intermedios y final
Ropa blanca poco sucia y colores delicados (camisas, camisetetas, etc.)	4	40°C	◆	◆	◆	Delicado/Tradic.	90	Lavado delicado a 40°C, enjuagues, centrifugados intermedios y final
Enjuagues/Blanqueador					◆	Delicado/Tradic.		Enjuagues, centrifugados intermedios y final
Centrifugado								Descarga y centrifugado final
Stop/Detener/Reset	Detener		Interrompe/Anula el programa seleccionado					
SINTÉTICOS								
Sintéticos con colores resistentes muy sucios (ropa para recién nacidos, etc.)	5	60°C		◆	◆	Delicado	110	Lavado enérgico a 60°C, enjuagues, antiarrugas o centrifugado delicado
Sintéticos con colores delicados (ropa de todo tipo ligeramente sucia)	6	40°C	◆	◆	◆	Delicado	70	Lavado normal a 40°C, enjuagues, antiarrugas o centrifugado delicado
Sintéticos con colores delicados (ropa de todo tipo ligeramente sucia)	7	30°C		◆	◆		30	Lavado delicado a 30°C, enjuagues y centrifugado delicado
Enjuagues/Blanqueador					◆	Delicado		Enjuagues, antiarrugas o centrifugado delicado
Suavizante					◆			Enjuagues con toma del suavizante, antiarrugas o centrifugado delicado
Stop con agua								Stop con agua para prendas particularmente delicadas
Centrifugado								Descarga y centrifugado delicado
Stop/Detener/Reset	Detener		Interrompe/Anula el programa seleccionado					
DELICATI								
Lana	8	40°C		◆	◆		45	Lavado a 40°C, enjuagues y centrifugado delicado
Seda-Cortinas	9	30°C	◆	◆	◆		55	Lavado a 30°C, enjuagues, antiarrugas o descarga
Enjuagues					◆			Enjuagues, antiarrugas o descarga
Stop con agua								Stop con agua para prendas particularmente delicadas
Centrifugado								Descarga y centrifugado delicado
Descarga								Descarga
Stop/Detener/Reset	Detener		Interrompe/Anula el programa seleccionado					

Importante: para anular el programa de lavado apenas seleccionado, seleccione una posición "Detener/Stop" 5 segundos, como mínimo.

Programas especiales

3- Clase A a 40°C. Su lavadora dispone de un programa especial para ofrecerle óptimos resultados de lavado incluso a bajas temperaturas. Predisponiendo el programa 3 la temperatura de 40°C, los resultados son los mismos que normalmente se obtienen a 60°C, gracias a la acción de la lavadora y al aumento de la duración del lavado.

7- Lavado Diario 30° 30 minutos. Su lavadora posee un programa estudiado para lavar ropa poco sucia y en poco tiempo. Seleccionando el programa 7 la temperatura de 30°C es posible lavar conjuntamente tejidos de distinto tipo (excluidas lana y seda), con una carga máxima de 3kg. Este programa permite ahorrar tiempo y energía, ya que dura sólo alrededor de 30 minutos. *LE ACONSEJAMOS USAR DETERGENTE LÍQUIDO.*

Comprender las etiquetas y los símbolos de las lavadoras con carga superior Ariston:

Aprenda el significado de estos símbolos y lavará mejor, sus prendas durarán más y su lavadora recompensará su atención lavando mejor.

En toda Europa cada etiqueta contiene un mensaje representado por pequeños pero importantes símbolos. Aprender a comprenderlos es fundamental para lavar mejor y tratar sus propias prendas de vestir de la manera adecuada.

Se dividen en cinco categorías, representadas por diferentes formas:

- lavado** 
- blanqueo** 
- planchado** 
- limpieza en seco** 
- secado** 



Consejos Útiles

Coloque las camisas del revés para lavarlas mejor y hacerlas durar más.



































Retire siempre los objetos de los bolsillos.

Mire las etiquetas: le dan indicaciones útiles e importantes.

En el cesto, alterne prendas grandes con prendas pequeñas.

Tenga cuidado de no equivocarse con la temperatura...

Consulte y aprenda los significados de los símbolos de esta tabla: le ayudarán a lavar mejor, a tratar mejor sus prendas y a hacer rendir más su lavadora.

 Lavado	 Acción fuerte	 Acción delicada	 Blanqueo	 Planchado	 Limpieza en seco	 Secado
 Lavado a 95 °C	 Lavado a 95 °C	 Se puede blanquear en agua fría	 Planchado fuerte máx. 200 °C	 Limpieza en seco con todo tipo de solvente	 Secables en máquina secarropa	 Temp. alta
 Lavado a 60 °C	 Lavado a 60 °C	 No blanquear	 Planchado mediano máx. 150 °C	 Limpieza en seco con percloro, aéro gasolina, alcohol puro, R111 y R113	 No secable en máquina secarropa	 Temp. moderada
 Lavado a 40 °C	 Lavado a 40 °C		 Planchado máx. 110 °C	 Limpieza en seco con aéro gasolina, alcohol puro y R113	 Secar extendido	
 Lavado a 30 °C	 Lavado a 30 °C		 No planchar	 No limpiar en seco	 Secar colgada prenda no centrifugada	
Lavado delicado a mano	 Lavado delicado a mano				 Secar en colgadores	
No lavar en agua	 No lavar en agua					

	On - Encendido Off - Apagado
	Comienzo inicialización- reactivación
	Comienzo retrasado
	Prelavado - Lavado Max°
	Lavado a 90°
	Lavado a 60°
	Lavado a 40°delicado
	Sintéticos a 60°
	Sintéticos a 50°

	Sintéticos a 40°
	Enjuague
	Nivel de enjuagues/ Enjuague Extra
	Suavizante
	Stop con agua - Antiarrugas
	Centrifugado
	Variación o eliminación del centrifugado
	Descarga de agua
	Intensidad de Lavado

	Lana
	Lavado a mano
	Seda y cortinas
	Lavado diario a 30° en 30'
	Plancha fácil
	Antimanchas
	1/2 carga
	Regulación de la temperatura

Consejos útiles para no equivocarse

■ Reglas Generales:

- **Algodón, Lino.** Llene el cesto pero no lo recargue.

- **Sintéticos.** No llene más de la mitad del cesto.

- **Delicados y Lana.** No llene más de un tercio del cesto.

- **Ropa muy sucia:** reduzca las cantidades.

- **Manchas persistentes o especiales.**

Trátelas antes del lavado fregando los puntos particularmente sucios con un detergente especial, con pasta detergente o con quitamanchas especiales (véase el cuadro sobre el tratamiento de las manchas especiales con quitamanchas en la pág.9)

Cómo lavar casi todo

■ Las cortinas.

Tienden a arrugarse mucho. Para limitar este efecto, he aquí un consejo: dóblelas bien e introdúzcalas en una funda de almohada o en una bolsa de red. Lávelas por separado, de manera que el peso total no supere media carga. No olvides utilizar el programa

■ No lave nunca en lavadora...

ropa sin dobladillos, deshilachada o rota. Si es necesario lavarla, enciérrala en una bolsa. La ropa de colores fuertes junto con la blanca.

■ ¡Tenga cuidado con el peso!

Para obtener los mejores resultados, no supere los pesos indicados correspondientes a la carga máxima de ropa seca:

- Tejidos resistentes:

máx. 5 kg

- Tejidos sintéticos:

máx. 2,5 kg

- Tejidos delicados:

máx. 2 kg

- Pura lana virgen:

máx. 1 kg

- Tejido de felpa

máx. 2,3 kg

■ ¿Cuánto pesan?

1 sábana	400-500 gr.
1 funda	150-200 gr.
1 mantel	400-500 gr.
1 salida de baño	900-1.200 gr.
1 toalla	150-500 gr.

■ Mezcle prendas de

distintos tamaños con los tejidos de felpa: salidas de baño, toallas, etc. Evitará así la formación de la "pelota" durante el centrifugado y el desequilibrio.

■ **Las remeras de color,** las estampadas y las camisas, duran más si se lavan del revés. Las remeras y los buzos estampados deben plancharse siempre del revés.

■ Alarma ropa de trabajo.

Los difundidos mamelucos tipo "salopette" tienen tirantes con

ganchos que pueden dañar al cesto o a las otras prendas durante el lavado. Si introduce los ganchos en el bolsillo de la pechera y los fija con alfileres de gancho eliminará todo peligro.

■ Vacaciones: desconectar el enchufe.

Antes de partir de vacaciones es aconsejable desconectar el enchufe, cerrar el grifo de entrada de agua y dejar abierta o entreabierta la puerta. Procediendo de esta manera, el cesto y la junta permanecerán bien secos y en el interior no se producirán olores desagradables.

CICLO LANA

Para obtener los mejores resultados utilice un detergente específico, teniendo cuidado de no superar **1 kg.** de carga.

ma específico **9** que comprende de modo automático la exclusión de la centrifugación.



■ Plumones acolchados y anoraks.

Si el relleno de los plumones acolchados y de los anoraks, es de pluma de ganso o de pato, también pueden ser lavados en lavadora. **Lo importante es no completar una carga de 5 kg.**

■ Zapatillas.

Las zapatillas se deben limpiar primero para quitarles el fango y pueden lavarse junto con los vaqueros y las prendas más resistentes. No las lave junto con ropa blanca.

Cachemire Gold: Delicado como el lavado a mano

La primera lavadora con la aprobación de "The Woolmark Company".

El programa de lavado Cachemire Gold ha sido estudiado para lavar en lavadora también las prendas de lana y cachemira más delicadas y finas.

"El programa "Lana-Cachemire" de Merloni Elettrodomestici fue

aprobado por The Woolmark Company para el lavado de las prendas de lana que contienen las etiquetas "lavar a mano" que llevan las Marcas The Woolmark Company. Este es el primer ciclo delicado "lavar a mano" de una

lavadora aprobada por "The Woolmark Company." (M.0206). La obtención de este resultado es posible gracias a una velocidad del cesto de 90 rotaciones por minuto, incluso durante la fase de enjuague, que evita la fric-

ción de las fibras.

Use siempre el progr. **8 (lana)** para todas las prendas con el símbolo del lavado a mano: la cubeta con la mano.

Para el cuidado de sus prendas de lana es preferible utilizar detergentes específicos.

Cuando los detergentes y el agua no bastan...

Cómo eliminar algunas manchas especiales

- **Vino rojo.** Deje en remojo con detergente, enjuague y trate con ácido acético o ácido cítrico, luego enjuague. Trate eventuales residuos con blanqueador.
- **Sangre.** Las manchas todavía frescas se deben tratar con agua fría. En caso de manchas ya secas, déjelas en remojo durante una noche con un detergente especial y luego refréguelas en agua y jabón.
- **Manchas secas de grasa.** Humedezca con trementina, realice una suave presión sobre las manchas con la punta de los dedos y un paño de algodón, después de haber apoyado la prenda sobre una superficie blanda.
- **Herrumbre.** Trate con sal oxálica (se encuentra en droguerías) disuelta en caliente, o un producto antiherrumbre en frío. Las manchas viejas pueden haber ya atacado el tejido: se corre el riesgo de tener que tirar la prenda...
- **Manchas de moho.** Trátelas con blanqueador, enjuague bien (sólo para prendas blancas y de color resistentes al cloro).
- **Pintura al óleo.** Humedezca con bencina detergente, presione suavemente sobre las manchas después de haber colocado la prenda sobre un paño suave, luego trátelas más veces con el detergente.
- **Tinta y bolígrafo.** Aplique algodón embebido en alcohol metílico o alcohol de 90°.
- **Alquitrán.** Aplique mantequilla fresca, pase trementina y luego lave de inmediato.
- **Cera.** Raspe y posteriormente pase con la plancha muy caliente entre dos hojas de papel absorbente. A continuación pase un algodón con aguarrás o alcohol metílico.
- **Goma de mascar.** Pase el solvente para esmalte de uñas y luego un trapo limpio.
- **Moho.** Algodón y lino blanco deben ser sumergidos en una solución de cinco partes de agua, una de blanqueador y una cucharada de vinagre y luego lave de inmediato. Para otras telas blancas, use agua oxigenada de 10 volúmenes y luego lave inmediatamente.
- **Lápiz de labios.** Aplique éter si el tejido es lana o algodón. Para la seda use trielina.
- **Esmalte de uñas.** Coloque el tejido por la parte de la mancha sobre una hoja de papel absorbente y moje con el solvente desplazando la prenda a medida que la hoja se va coloreando.
- **Hierba.** Aplique un algodón embebido en alcohol metílico.

Para un lavado seguro

Cómo abrir y cerrar el cesto

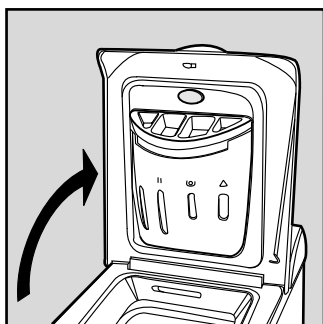

Fig. 1

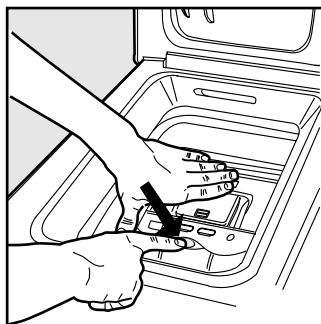

Fig. 2

A) APERTURA (Fig. 1) Levante la tapa externa y ábrala completamente

B) Abra luego el cesto usando ambas manos, como se indica en la Fig. 2:

- presione el botón indicado por la flecha en la Fig. y, ejerciendo una leve presión hacia abajo, mantenga apoyada una mano, para evitar que las puertas se abran repentinamente haciendo mal a los dedos;
- luego acompañe las puertitas que se desengancharán y se abrirán fácilmente.



Fig. 3

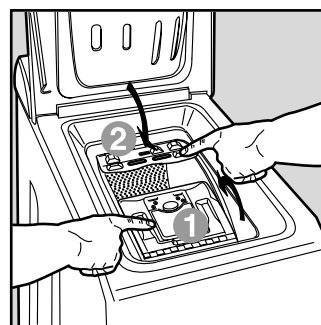

Fig. 4

C) INTRODUCCIÓN DE LA ROPA (Fig. 3)

D) CIERRE (Fig. 4)

- cierre bien el cesto bajando primero la puerta delantera y apoyando luego la posterior;
- luego verifique que los ganchos de la puerta delantera estén perfectamente alojados en la sede de la puerta posterior;
- después de haber escuchado el "clac" correspondiente al enganche, ejerza una leve presión hacia abajo sobre ambas puertas que no se deben desenganchar;
- por último cierre la tapa externa.

Importante para lavar mejor

El secreto de la cubeta de detergente

El primer secreto: la cubeta de detergente está cómodamente colocada bajo la puerta.

Debe verter el detergente y el eventual aditivo respetando las dosis indicadas por los fabricantes: en general encontrará toda la información en el envase.

Las dosis varían en función de la carga de ropa, de la dureza del agua y del grado de suciedad. No se exceda. Más detergente no produce más eficacia lavadora, al contrario...

Con la experiencia, aprenderá a dosificar las cantidades de manera casi automática: se convertirán en su secreto. Cuando vierta el suavizante en el compartimiento 3, tenga cuidado de no superar el nivel "max" indicado.

La lavadora retira automáticamente el suavizante en cada

programa de lavado.

El detergente líquido debe ser vertido sólo pocos instantes antes de poner en funcionamiento la máquina.

Recuerde que el detergente líquido es particularmente aconsejado para lavados con temperatura de hasta 60 grados y para los programas de lavado que no incluyan la fase de prelavado.

Están disponibles en el comercio detergentes líquidos o en polvo con contenedores especiales que deben ser introducidos directamente en el cesto, respetando las instrucciones escritas en el envase.

No utilice nunca detergentes para lavado a mano ya que forman demasiada espuma potencialmente dañina para la lavadora. Un último secreto: al lavar con agua fría, reduzca siempre la cantidad de detergente; en el agua fría se disuelve menos que en el agua caliente y por lo tanto, en parte se perdería.

En el compartimiento 1: **Detergente para prelavado (polvere)**

En el compartimiento 2: **Detergente per lavado (polvere e liquido)**

En el compartimiento 3: **Suavizante**

En el compartimiento 4: **Blanqueador**

Prelavado, blanqueado, suavizante

Cuando sea necesario blanquear, seleccione los programas especiales e introduzca el blanqueador en el compartimiento 4 de la cubeta de detergente.

Al verter el blanqueador, tenga cuidado de no superar el nivel "máx." indicado.

El uso del blanqueador excluye la posibilidad de efectuar el prelavado.

El blanqueador tradicional debe utilizarse exclusivamente para las telas resistentes blancas, mientras que el delicado debe utilizarse para la ropa de color y para sintéticos. "Seda" ni con los "Programas Especiales" (véase pág.6).

Nota:

1) El blanqueador concentrado se debe diluir.

2) Con los detergentes concentrados (en polvo o líquidos) use un programa sin prelavado.

3) Para los detergentes en tabletas o contenidos en una bolita, no utilice el prelavado.



Agregado de Suavizante

El suavizante vuelve más suave la ropa y disminuye la carga electrostática de las fibras sintéticas.

Los suavizantes se pueden utilizar para tejidos de felpa, géneros de punto, cortinas, etc. Vierta el suavizante en el compartimiento 3 de la cubeta según las indicacio-

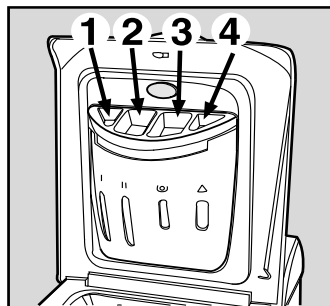

Grados de dureza del agua

Dur.-	Caracter.	Alemanes °dH	Franceses °T.H
1	- Dulce	0- 7	0-15
2	- Media	8-14	16-25
3	- Dura	15-21	26-37
4	- Muy dura	+ di 21	+ di 37

Mayor ahorro

CARGAMÁXIMA

La mejor manera para no derrochar energía, agua, detergente y tiempo es utilizar la lavadora con la carga máxima aconsejada.

Una carga completa en lugar de dos medias cargas permite AHORRAR hasta el 50% de energía.

USE MENOS DETERGENTE SI: lava poca ropa, la ropa está poco sucia, se forma espuma durante el lavado o el agua no es muy dura, o dulce (véase la tabla anterior con los grados de dureza del agua). Para conocer la dureza del agua, infórmese en la Oficina correspondiente de su Municipio.

¿EL PRELAVADO ES EFECTIVAMENTE NECESARIO?

Sólo para ropa que esté verdaderamente sucia.

Programar un lavado SIN prelavado para ropa poco sucia o medianamente sucia permite AHORRAR detergente, tiempo, agua y entre el 5 y el 15% de energía.

¿EL LAVADO CON AGUA CALIENTE ES VERDADERAMENTE NECESARIO?

Tratar las manchas con un quitamanchas o sumergir las manchas secas en agua antes del lavado permite disminuir la necesidad de programar un lavado con agua caliente.

Utilice un programa de lavado a 60° para AHORRAR hasta el 50% de energía.

ANTES DE UTILIZAR UN PROGRAMA DE SECADO...

Si la ropa se debe secar en un secarropas, seleccione una alta velocidad de centrifugado, cuando exista un regulador de velocidad. Un bajo contenido de agua en la ropa permite AHORRAR tiempo y energía en el programa de secado.

Una guía para un uso económico y ecológico de los electrodomésticos

nes de los fabricantes.

El suavizante se introduce automáticamente en la máquina durante el último enjuague. Al finalizar el programa de lavado, en el compartimiento 3 permanece una cantidad residual de agua. La función de la misma es la introducción de suavizantes muy densos o diluir a aquellos concentrados.

Si en el compartimiento 3 quedara más agua de la normal, esto significa que el dispositivo de vaciamiento está tapado, interrumpiendo así el efecto aspirante del dispositivo. Para la limpieza, véase la pág.13. No vierta nunca suavizantes y almidón juntos en el compartimiento, ya que podría producirse un atascamiento del sistema de desbordamiento.



Antes de telefonar, lea aquí

Puede suceder que la lavadora no funcione. En muchos casos se trata de problemas que pueden ser resueltos con facilidad sin necesidad de llamar al técnico. Antes de telefonar al Servicio de asistencia controle siempre los siguientes puntos.

La lavadora no se enciende.

- **¿El enchufe está bien conectado en la toma?** Haciendo la limpieza se podría haber movido.
- **¿Hay corriente en la casa?** Podría haber intervenido el interruptor automático de seguridad porque, por ejemplo, hay demasiados electrodomésticos encendidos. La causa también puede ser una interrupción general de la energía eléctrica en su zona.
- **¿La puerta está bien cerrada?** Por motivos de seguridad la lavadora no puede funcionar si la puerta está abierta o mal cerrada.
- **¿El botón de Encendido/ Apagado está presionado?** En caso afirmativo, significa que ha sido seleccionado un comienzo programado.
- **La perilla para el comienzo programado, en los modelos en que está prevista, ¿se encuentra en la posición correcta?**
- **¿El grifo de agua está abierto?** Por motivos de seguridad, si la lavadora no carga agua, no puede comenzar con el lavado.



CORRECTO INCORRECTO

Cerrar el grifo después de cada lavado limita el desgaste del sistema hidráulico de la lavadora y elimina el peligro de pérdidas cuando no hay nadie en casa.

No controle el funcionamiento de la lavadora sólo si el lugar donde está colocada está dotado de una descarga en el piso (pozo).

Deje siempre las puertas semicerradas. De este modo no se producen malos olores. Limpie delicadamente la parte externa.

Para limpiar la parte externa y las piezas de goma de la lavadora, use siempre un paño embebido en agua tibia y jabón. tiepida e sapone.

Dejar conectado el enchufe mientras limpia la lavadora. También se debe desconectar el enchufe antes de ejecutar tareas de mantenimiento.

Usar solventes y abrasivos agresivos.

No use nunca productos solventes o abrasivos para limpiar la parte externa y las piezas de goma de la lavadora.

Descuidar la cubeta de detergente.

Puede ser extraída y para lavarla basta dejarla un poco de tiempo bajo el agua corriente.

Irse de vacaciones sin pensar en la lavadora.

Antes de partir de vacaciones, controle siempre que el enchufe esté desconectado y el grifo del agua cerrado.

La lavadora no carga agua

- **¿El tubo está correctamente conectado al grifo?**
- **¿Falta agua?** Podrían estar efectuándose trabajos en el edificio o en la calle.
- **¿Hay suficiente presión?** Podría existir una avería en el autoclave.
- **¿El filtro del grifo está limpio?** Si el agua contiene mucho material calcáreo o bien si recientemente han sido efectuados trabajos en el acueducto, el filtro del grifo podría estar obstruido por fragmentos o residuos.
- **¿El tubo de goma está plegado?** El recorrido del tubo de goma que lleva el agua a la lavadora debe ser lo más rectilíneo posible. Controle que no esté aplastado ni doblado.

La lavadora carga y descarga agua de modo continuo

- **¿El tubo está ubicado demasiado bajo?** Debe ser instalado a una altura comprendida entre 60 y 100 cm.
- **¿La boca del tubo está sumergida en el agua?**
- **¿La descarga de pared posee un respiradero?** Si después de estas verificaciones el problema no se resuelve, cierre el grifo de agua, apague la lavadora y llame a la asistencia técnica. Si vive en un piso alto, podría haberse verificado un fenómeno de sifonaje. Para resolverlo debe instalarse una válvula específica.



La lavadora no descarga o no centrifuga.

- **¿El programa elegido prevé la descarga de agua?** Con algunos programas de lavado es necesario accionar la descarga manualmente.
- **La función "Antiarrugas" - en las lavadoras donde está prevista - ¿se puede utilizar?** Esta función requiere accionar la descarga manualmente.
- **¿La bomba de descarga está obturada?** Para inspeccionarla, cierre el grifo, desconecte el enchufe y siga las instrucciones de la página 12, o bien, llame a la Asistencia técnica.

No recurra nunca a técnicos no autorizados y rechace siempre la instalación de repuestos no originales.

- **¿El tubo de descarga está plegado?** El recorrido del tubo de descarga debe ser lo más rectilíneo posible. Controle que no esté aplastado ni doblado.
- **¿Los tubos de la instalación de descarga están obstruidos?** ¿La eventual prolongación del tubo de descarga es irregular e impide el paso del agua?



La lavadora vibra mucho durante la centrifugación.

- **¿El grupo oscilante interno, en el momento de la instalación, fue desbloqueado correctamente?** Véase la página 2 dedicada a la instalación.
- **¿La lavadora está bien nivelada?** La nivelación del aparato se debe controlar periódicamente. Con el pasar del tiempo, la lavadora podría haberse desplazado lentamente e

- imperceptiblemente. Opere con sus pies, controlando con un nivel.
- **¿Hay espacio a su alrededor?** Es oportuno que la máquina no esté apoyada en sanitarios y tenga un poco de espacio a su alrededor. Si está instalada sobre un piso alfombrado verifique que, entre los pies de apoyo y el piso, haya circulación de aire.



La lavadora pierde agua.

- **¿La abrazadera del tubo de caga está bien atornillada?** Cierre el grifo, desconecte el enchufe y pruebe a apretarla sin forzar.
- **¿La cubeta de detergente está tapada?** Pruebe a extraerla y lavarla bajo el agua corriente.
- **¿El tubo de descarga no está bien fijado?** Cierre el grifo, desconecte el enchufe y pruebe a fijarlo mejor.



Se forma demasiada espuma.

- **¿El detergente es adecuado para el uso en la lavadora?** Verifique que contenga la definición "para lavadora" o "a mano y en lavadora", o algo similar.
- **¿La cantidad de detergente es adecuada?** Un exceso de detergente, además de producir demasiada espuma, no lava más eficazmente y contribuye a producir incrustaciones en las partes internas de la lavadora.

Si, no obstante todos los controles, la lavadora no funciona y el inconveniente detectado continúa manifestándose, llame al Centro de Asistencia autorizado más próximo, comunicando la siguiente información:

- el tipo de avería
 - la sigla del modelo (Mod...)
 - el número de serie (S/N)
- Esta información la encontrará en la placa que está fijada en la parte posterior del zócalo (fig. 1).

Efectuar una inspección a la bomba y al tubo de goma cuando haga falta.

La lavadora está provista de una bomba autolimpiante que no requiere operaciones de limpieza ni mantenimiento. Pero puede suceder que pequeños objetos caigan accidentalmente en la bomba: monedas, broches, botones sueltos y otros objetos pequeños. Para evitar daños, estos objetos son detenidos en una pre-cámara accesible, situada en la parte inferior de la bomba.

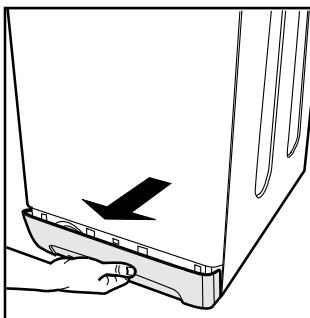

Fig. 1

Para acceder a esta pre-cámara basta retirar el panel de cobertura ubicado en la parte inferior de la lavadora (fig. 1); luego retirar la tapa girándola en sentido antihorario (fig. 2) e inspeccionar cuidadosamente el interior.

El tubo de goma

Controle el tubo de goma al menos una vez al año. Si presenta grietas o rajaduras debe ser sustituido de inmediato ya que durante los lavados debe soportar fuertes presiones que podrían provocar roturas repentinas.

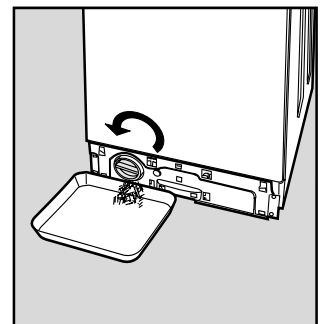

Fig. 2

Atención: controle que el ciclo de lavado haya concluido y desconecte el enchufe antes de retirar la tapa y antes de efectuar cualquier operación de mantenimiento. Es normal que al retirar la tapa se produzca una pequeña pérdida de agua. Al volver a colocar el panel de cobertura, controle que los ganchos situados en la parte inferior se introduzcan en las respectivas ranuras, antes de empujarlo contra la máquina.

Cuidado y Mantenimiento fácil

Trátela bien y será siempre su amiga

Su lavadora es una confiable compañera de vida y de trabajo. Mantenerla en forma es importante. También para Ud.

Su lavadora está proyectada para durar muchos años sin problemas.

Algunas intervenciones muy simples ayudan a mantenerla en forma y a prolongar su duración. **Ante todo debe cerrar siempre el grifo de agua después de cada lavado;** la presión continua del agua puede desgastar algunos componentes.

Además, de esta manera se elimina el peligro de pérdidas cuando no hay nadie en casa.

Si el agua de su zona es demasiado dura, use un producto anticalcáreo (el agua es dura si deja fácilmente marcas blanquecinas en torno a los grifos o bien en torno a las descargas, especialmente en la bañera. Para obtener información más precisa sobre el tipo de agua de su instalación puede dirigirse al Acueducto local o bien a un plomero de la zona). Es necesario vaciar siempre los bolsillos de las prendas, retirando también monedas, alfileres, distintivos y cualquier otro objeto duro.

La parte externa de la lavadora debe ser lavada con

un paño embebido en agua tibia y jabón.

Es importante lavar periódicamente la cubeta extraíble de detergente. Para prevenir incrustaciones basta ponerla un corto tiempo bajo el grifo de agua corriente.

No exagere nunca con las dosis de detergente.

El detergente normal contiene ya productos anticalcáreos. Sólo si el agua es particularmente dura, o sea, muy rica en calcio, le aconsejamos utilizar un producto específico al efectuar cada lavado.

Puede ser conveniente efectuar, de vez en cuando, un ciclo de lavado con una dosis de producto anticalcáreo, sin detergente y sin ropa.

No utilice ningún detergente o aditivo en dosis excesivas ya que podrían producir excesiva espuma, con consiguientes incrustaciones y posibles daños a los componentes de su lavadora.



¡Vacíe siempre los bolsillos: aún los objetos metálicos pequeños, durante el centrifugado, pueden dañar gravemente el cesto de su lavadora!

Cómo limpiar la cubeta de detergente

Desmontaje:

Ejerza una ligera presión sobre el botón grande en la parte delantera de la cubeta de detergente y tírelo hacia arriba (fig. 1).

Limpieza:

Limpie luego la cubeta bajo el grifo (fig.3) utilizando un viejo cepillo de dientes y, una vez extraído el par de sifones ubicados en la parte superior de los compartimientos 1 y 2 (fig. 4), controle que los mismos no estén obstruidos y enjuáguelos.

Reinstalación:

No olvide volver a introducir el par de sifones en sus correspondientes alojamientos y por último volver a colocar la cubeta en su lugar, enganchándola (fig. 4, 2, 1).

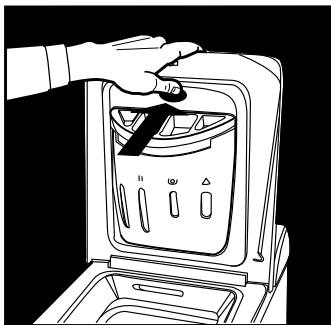

Fig. 1

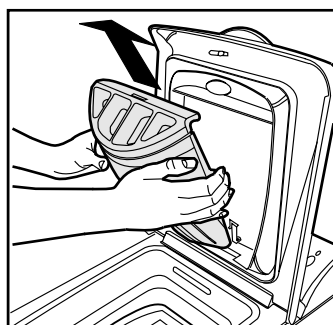

Fig. 2

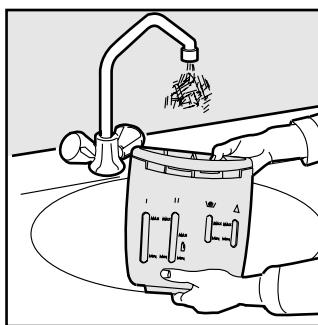

Fig. 3

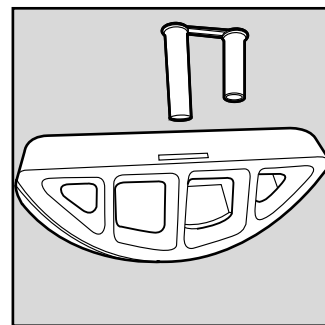

Fig. 4

Características

Modelo	AT 84
Dimensiones	Ancho cm 40 Altura cm 85 Profundidad cm 60
Capacidad	de 1 a 5 kg
Conexiones eléctricas	Tensión 230 voltios 50 Hz potencia máxima absorbida 2100 W
Conexiones hídricas	Presión máxima 1 MPa (10 bar) presión mínima 0,05 MPa (0,5 bar) capacidad del cesto 42 litros
Velocidad de centrifugación/mi- n.	Hasta 800
Programas de control según la norma IEC 456	realizado con 5,0 kg. de carga, programa 3 a 60°
Esta máquina cumple con lo establecido por las siguientes Directivas Comunitarias: - 73/23/CEE del 19/02/73 (Baja Tensión) y sucesivas modificaciones - 89/336/CEE del 03/05/89 (Compatibilidad Electromagnética) y sucesivas modificaciones	

El fabricante se reserva el derecho de aportar, en cualquier momento y sin previo aviso al público, cualquier modificación considerada necesaria para la máquina o para los accesorios de sus modelos, debido a exigencias técnicas y comerciales.



Merloni Elettrodomestici

Viale Aristide Merloni 47

60044 Fabriano

Italie

Tel +39 0732 6611

Fax +39 0732 662501

www.merloni.com

Instrucciones para la instalación y el uso